

DERECHOS DE AUTOR © Hangzhou EZVIZ Software Co., Ltd. TODOS LOS DERECHOS RESERVADOS.

Toda la información, incluyendo, textos, imágenes, gráficos, entre otros, son propiedad de Hangzhou EZVIZ Software Co., Ltd. (en lo sucesivo, "EZVIZ"). Este manual del usuario (en lo sucesivo, "el Manual") no se puede reproducir, cambiar, traducir o distribuir, parcial o totalmente, por ningún medio, sin el permiso previo por escrito de EZVIZ. Salvo que se disponga lo contrario, EZVIZ no garantiza, ni realiza declaraciones de ningún tipo, de forma expresa o implícita, en relación con el Manual.

Acerca de este Manual

El manual incluye instrucciones para el uso y el manejo del producto. Las fotografías, cuadros, imágenes y cualquier otra información provista a continuación tienen fines descriptivos y explicativos únicamente. La información incluida en el Manual está sujeta a cambios sin previo aviso, por motivos de actualización de firmware u otros motivos. Encuentre la última versión en el sitio web EZVIZ™ (<http://www.ezvizlife.com>).

Registro de Revisiones

Nuevo lanzamiento – Enero, 2019

Reconocimiento de las marcas registradas

EZVIZ™,  y otras marcas registradas y logos de EZVIZ son propiedad de EZVIZ en diferentes jurisdicciones. Otras marcas y logos mencionados a continuación pertenecen a sus respectivos dueños.

Aviso legal

HASTA EL GRADO MÁXIMO QUE PERMITA LA LEY APLICABLE, EL PRODUCTO DESCRIPTO, CON SU HARDWARE, SOFTWARE Y FIRMWARE SE PROPORCIONA "TAL COMO ES", CON TODAS LAS FALLAS Y ERRORES Y EZVIZ NO GARANTIZA, DE MANERA EXPRESA O IMPLÍCITA, LA COMERCIABILIDAD, LA CALIDAD SATISFACTORIA, LA IDONEIDAD PARA UN PROPÓSITO EN PARTICULAR Y LA NO VIOLACIÓN POR PARTE DE TERCEROS, ENTRE OTRAS. EN NINGÚN CASO EZVIZ, SUS DIRECTORES, FUNCIONARIOS, EMPLEADOS O REPRESENTANTES SERÁN RESPONSABLES ANTE USTED POR DAÑOS ESPECIALES, CONSECUENTES, SECUNDARIOS O INDIRECTOS, ENTRE OTROS, DAÑOS POR PÉRDIDA DE GANANCIAS DEL NEGOCIO, INTERRUPCIÓN DEL NEGOCIO O PÉRDIDA DE DATOS O DOCUMENTACIÓN, RELACIONADA CON EL USO DE ESTE PRODUCTO, AUNQUE SE HUBIERA NOTIFICADO A EZVIZ DE LA POSIBILIDAD DE DICHOS DAÑOS. HASTA EL MÁXIMO GRADO PERMITIDO POR LA LEY APLICABLE, EN NINGÚN CASO LA RESPONSABILIDAD TOTAL DE EZVIZ POR TODOS LOS DAÑOS EXCEDERÁ EL PRECIO DE COMPRA ORIGINAL DEL PRODUCTO.

EZVIZ NO ASUME NINGUNA RESPONSABILIDAD POR LESIONES PERSONALES O DAÑOS A LA PROPIEDAD COMO RESULTADO DE LA INTERRUPCIÓN DEL PRODUCTO O LA TERMINACIÓN DEL SERVICIO CAUSADA POR: A) INSTALACIÓN O USO INCORRECTO DISTINTO AL SOLICITADO; B) PROTECCIÓN DE INTERESES NACIONALES O PÚBLICOS; C) FUERZA MAYOR; D) EL USO, INCLUYENDO POR USTED MISMO Y SIN LIMITACIÓN A UN TERCERO, DE LOS PRODUCTOS, SOFTWARE, APLICACIONES, ENTRE OTROS, DE ALGÚN TERCERO.

EN RELACIÓN AL PRODUCTO CON ACCESO A INTERNET, EL USO DEL PRODUCTO CORRERÁ COMPLETAMENTE POR SU CUENTA Y RIESGO. EZVIZ NO ASUMIRÁ NINGUNA RESPONSABILIDAD POR EL FUNCIONAMIENTO ANORMAL, ATENTADOS CONTRA LA PRIVACIDAD U OTROS DAÑOS QUE DERIVEN DE ATAQUES CIBERNÉTICOS, ATAQUES DE HACKERS, INSPECCIÓN DE VIRUS U OTROS RIESGOS DE SEGURIDAD DE INTERNET; SIN EMBARGO, EZVIZ PROPORCIONARÁ APOYO TÉCNICO OPORTUNO SI ES NECESARIO.

LAS LEYES DE VIGILANCIA Y LAS LEYES DE PROTECCIÓN DE DATOS VARÍAN POR JURISDICCIÓN. REVISE TODAS LAS LEYES PERTINENTES EN SU JURISDICCIÓN ANTES DE USAR ESTE PRODUCTO PARA GARANTIZAR QUE EL USO CUMPLA CON LA LEGISLACIÓN APLICABLE. EZVIZ NO SE RESPONSABILIZA POR EL USO DEL PRODUCTO CON FINES ILEGÍTIMOS.

EN CASO DE CUALQUIER CONFLICTO ENTRE LO ANTERIOR Y LA LEY APLICABLE, ÉSTA ÚLTIMA PREVALECE.

Contenido de la caja

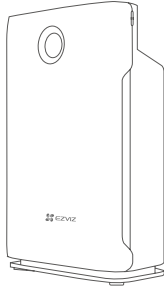

Purificador de aire UV-C (1 unidad)



Guía de inicio rápido (1 unidad)

i Nota: Retire las bolsas de plástico de los filtros antes de utilizarlos por primera vez.

Instrucciones de seguridad

i Lea todas las recomendaciones y advertencias a continuación antes de utilizar el purificador de aire.

- Utilice este producto solamente como se indica en el Manual del usuario.
- No permita que niños o personas con capacidades físicas, sensoriales o mentales limitadas operen la unidad sin la supervisión de un adulto.
- Este producto solo está diseñado para su uso en una salida de 220 a 240 V, 50 Hz.
- Utilice solo en espacios interiores.
- Solo opere la unidad cuando esté completamente armada.
- Nunca toque la unidad con las manos mojadas ni permita que entre en contacto con el agua.
- Apague todos los controles antes de desconectar la fuente de alimentación.
- Siempre desconecte la unidad de la fuente de alimentación antes de moverla o limpiarla y cuando no esté en uso.
- Cuando desconecte el enchufe de alimentación, siempre sostenga el enchufe y nunca tire del cable.
- Este purificador de aire no sustituye una ventilación adecuada, la limpieza con aspiradora normal o la campana de un extractor o ventilador mientras cocina.
- Deje al menos 20 cm de espacio detrás y a ambos lados de la unidad y, al menos, 30 cm de espacio por encima de la unidad.
- Cuando la unidad está en funcionamiento, colóquela a, al menos, 2 m de distancia de equipos que emiten ondas eléctricas, como televisores, radios y relojes, para evitar que se produzcan interferencias eléctricas.
- No utilice la unidad en baños, cocinas, zonas húmedas o cerca de chimeneas, tampoco la deje cerca de productos inflamables o combustibles, ya que podría producirse una descarga eléctrica y un peligro de incendio.
- No limpie la unidad con agua ni ningún otro líquido, incluidos los productos inflamables.
- Nunca utilice la unidad si el enchufe o el cable parecen estar dañados. Comuníquese inmediatamente con el distribuidor autorizado o con el personal calificado para realizar revisiones y reparaciones.
- No inserte los dedos ni objetos extraños en la entrada o salida de aire ni las bloquee colocando elementos que obstruyan la salida o la entrada de aire.
- No coloque objetos encima de la unidad ni se sienta sobre ella.
- No coloque la unidad directamente debajo de un aire acondicionado, ya que la condensación puede provocar que caigan gotas en la unidad.
- No opere esta unidad cuando utilice repelentes de insectos para interiores (aerosoles) o en lugares con residuos oleosos, inciensos encendidos o vapores químicos.
- No utilice la unidad en una habitación con fluctuaciones de temperatura considerables, ya que esto puede causar condensación dentro de la unidad.

Diagrama del producto

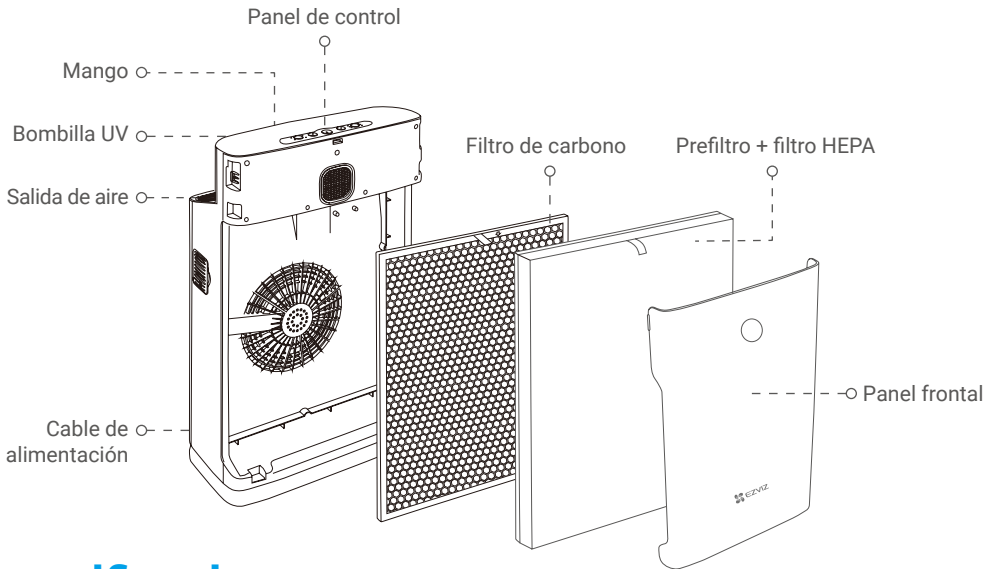

Especificaciones

Modelo	CS-EB350A
Tensión	De 220 a 240 V~ 50 Hz; 60 Hz
Clasificación de potencia	50Hz: 80W; 60Hz: 110W
Área de cobertura	Hasta 42 m ²
Nivel de ruido	66 dBA (máx.)
CADR	350 m ³ /h (206 pies cúbicos por minuto)
Vida útil del filtro	2,000 horas
Peso	6.88 kg
Dimensiones	374 (an.) x 215 (pr.) x 594 (al.) mm

Sistema de purificación

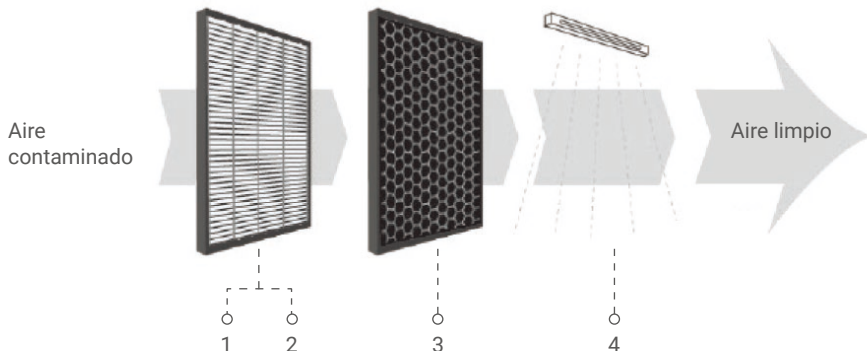

1. Prefiltro lavable

Atrapa partículas grandes, como pelo humano, caspa de mascotas y partículas de polvo. Ayuda a prolongar la vida útil de los filtros HEPA y de carbono activado.

2. Filtro HEPA real

Atrapa hasta un 95 % de los alérgenos y contaminantes transportados por aire de hasta 0.3 micrones. Estos alérgenos incluyen el polvo, las esporas de moho, las esporas de plantas, la caspa de las mascotas y el polen que afectan a los pulmones.

3. Filtro de carbono activado

Neutraliza olores y compuestos orgánicos volátiles (VOC, del inglés Volatile Organic Compounds) como formaldehído y benceno, así como otros vapores dañinos emitidos por los productos del hogar.

4. Luz UV-C (254 nm)

Inhibe los microbios como gérmenes, virus, hongos y bacterias.

Indicador de calidad del aire



Materia particulada fina (PM2.5)



Humedad relativa del aire en %



Temperatura en °C

La pantalla digital en la parte frontal del purificador de aire indica la calidad actual del aire, ya que mide el nivel de materia particulada fina (PM2.5), la humedad relativa interior y la temperatura interior.

Materia particulada fina (PM2.5)

PM2.5 se refiere a la materia particulada (PM, del inglés Particulate Matter) atmosférica que tiene un diámetro inferior a 2.5 micrómetros, que es aproximadamente un 3 % del diámetro de un cabello humano. Esta materia particulada puede provenir de diversas fuentes interiores, desde productos químicos en los suministros de limpieza, productos de construcción, muebles y alfombrado, hasta moho, bacterias, ácaros e incluso partículas de la cocción. Los estudios han demostrado que la inhalación excesiva de materia particulada muy fina puede ocasionar problemas de salud y propiciar o empeorar enfermedades crónicas tales como asma, ataques cardíacos, bronquitis y otros problemas respiratorios.

Debido a los numerosos efectos adversos que las partículas finas pueden causar en una gran cantidad de personas, la PM2.5 es uno de los contaminantes principales supervisados atentamente por las autoridades de salud de todo el mundo. En la siguiente tabla, se proporciona una indicación aproximada de los niveles de PM2.5 que son perjudiciales:

$\mu\text{g}/\text{m}^3$	Calidad del aire interior
<75	Buena
De 76 a 150	Promedio
>151	Mala

Humedad relativa interior

Los niveles de humedad interior también son un indicador confiable de la buena calidad del aire en interiores. En general, un nivel óptimo de humedad relativa en interiores es de un 45 a un 60 %. Se recomienda un nivel de humedad de un 50 % para inhibir la proliferación de ácaros, moho y bacterias. En climas más fríos, se prefiere un nivel de humedad menor de un 30 a un 40 % para evitar la condensación en las ventanas y otras superficies.

Panel de control

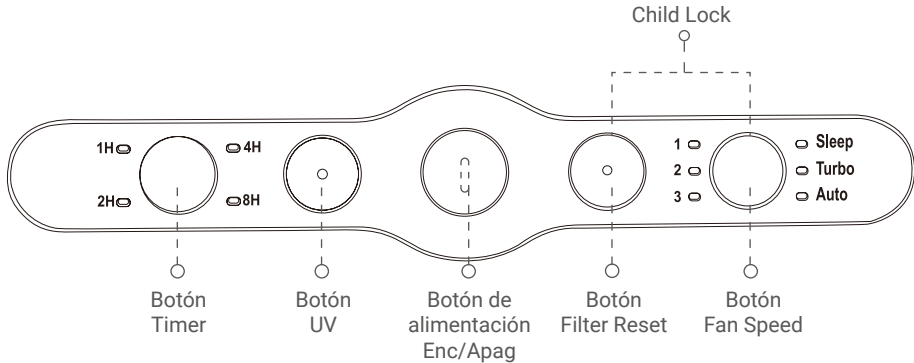

Botón Timer (Temporizador)

El purificador de aire puede funcionar en intervalos de 1, 2, 4 u 8 horas y se detiene automáticamente una vez transcurrido el tiempo de funcionamiento seleccionado.

Presione este botón varias veces hasta seleccionar el ajuste deseado del temporizador (el indicador LED se encenderá).

Para seleccionar el modo de funcionamiento continuo, presione el botón varias veces hasta que todas las luces del temporizador estén apagadas.

Botón de UV

Presione este botón 1 hora para encender o apagar la función de luz UV-C.

Botón Power (Encendido)

Presione este botón para encender o apagar el purificador de aire.

Botón Filter Reset (Restablecer filtro)

Esta luz parpadea después de 2,000 horas de uso para indicar que es necesario reemplazar los filtros. Presione este botón para llevar a cabo el restablecimiento después de que se hayan reemplazado los filtros.

Botón Fan Speed (Velocidad del ventilador)

El purificador de aire cuenta con tres velocidades de ventilador y tres modos (Sleep [Suspensión], Turbo y Auto [Automático]). Presione este botón varias veces hasta seleccionar el ajuste de velocidad deseado del ventilador (el LED se encenderá).

Función Child Lock (Bloqueo infantil)

Mantenga presionados los botones Filter Reset (Restablecer filtro) y Fan Speed (Velocidad del ventilador) durante 3 segundos para activar la función de Child Lock (Bloqueo infantil).

La luz del botón de encendido parpadeará (0.5 segundos encendida y 0.5 segundos apagada) para indicar que la función Child Lock (Bloqueo infantil) está activada. Cuando se activa la función Child Lock (Bloqueo infantil), los botones del panel de control no funcionarán cuando se presionen.

Para desactivar la función Child Lock (Bloqueo infantil), mantenga presionados los botones Filter Reset (Restablecer filtro) y Fan Speed (Velocidad del ventilador) durante 3 segundos. Todos los botones del panel de control volverán al funcionamiento normal.

Instrucciones de funcionamiento

i Nota: Retire las bolsas de plástico de los filtros antes de utilizarlos por primera vez.

1. Enchufe la unidad en un tomacorriente adecuado.
2. Presione el botón de encendido para encender la unidad.
3. Cambie los ajustes del temporizador, la velocidad del ventilador o la luz UV si lo desea (consulte la descripción del Panel de control).
4. Presione el botón de encendido para apagar la unidad.

Cuando la unidad no esté en uso, apáguela y desenchúfela del tomacorriente.

Limpieza y mantenimiento

Limpieza de la unidad

- Desenchufe siempre la fuente de alimentación antes de limpiar la unidad.
- No coloque la unidad en agua ni utilice agua para lavarla directamente.
- No utilice alcohol, aceite, benceno ni detergentes corrosivos o inflamables para limpiar la unidad.
- Utilice un paño suave con detergente suave para limpiar la unidad y asegúrese de que esté completamente seca después de limpiarla.
- Limpie regularmente la superficie interior y exterior para evitar que se acumule polvo.
- Para mantener o reemplazar los filtros, consulte las instrucciones para el reemplazo del filtro.

Instrucciones de almacenamiento

Si la unidad no se utilizará durante un período prolongado, guárdela y almacénela adecuadamente lejos de la humedad y de la luz solar directa:

- Desconecte la fuente de alimentación de la unidad.
- Limpie el prefiltro.
- Utilice un paño suave para limpiar la entrada y la salida de aire.

Precaución

El uso correcto y el mantenimiento regular pueden garantizar un funcionamiento eficiente y prolongar la vida útil de la unidad. No intente reparar ni ajustar ninguna función eléctrica o mecánica en esta unidad. Solo personal calificado debe realizar todas las tareas de mantenimiento.

Reemplazo del filtro

Indicador de reemplazo del filtro

Después de 2,000 horas de uso, la luz del botón "Filter Reset" (Restablecer filtro) se encenderá durante el funcionamiento. Esto indica que los filtros del purificador de aire deben reemplazarse.

Reemplace los filtros según las instrucciones que se indican a continuación. Luego, presione el botón Filter Reset (Restablecer filtro) para restablecer el temporizador de reemplazo de filtro integrado.

Instrucciones para el reemplazo del filtro

El purificador de aire viene con los filtros instalados en su interior, pero debe quitarse el paquete de plástico de los filtros antes de utilizarlo por primera vez.

Cuando reemplace con filtros nuevos, retire todo el embalaje y coloque los filtros en la unidad como se describe a continuación.

- i**
- Coloque la unidad contra una pared para obtener mayor estabilidad cuando quite o inserte los filtros.
 - Asegúrese de insertar los filtros en el orden y posición correctos.

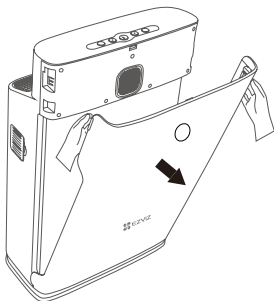

Paso 1.

Sostenga la parte superior del panel frontal y tire hacia delante para extraerlo del purificador de aire.



Paso 2.

Retire todos los materiales de embalaje del filtro pre + HEPA y el filtro de carbono activado.

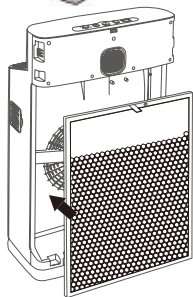

Paso 3.

Coloque el filtro de carbono en el purificador de aire con la etiqueta apuntando hacia usted.

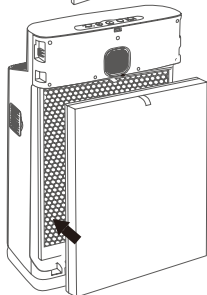

Paso 4.

Coloque el filtro pre + HEPA en el purificador de aire con la etiqueta hacia usted.

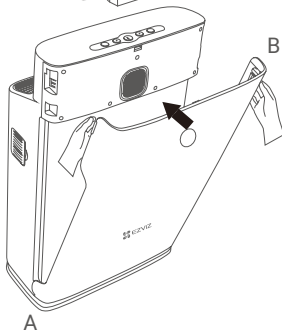

Paso 5.

Vuelva a colocar el panel frontal montando primero el panel en la parte inferior del purificador de aire (A). Luego, presione suavemente la parte superior del panel contra la estructura del purificador de aire (B) para asegurarlo en su lugar.

Mantenimiento del prefiltro

- Limpie el prefiltro regularmente para mantener el rendimiento del purificador de aire.
- El prefiltro se puede aspirar con suavidad mediante los accesorios de herramientas manuales (sin cepillos giratorios).
- No utilice soluciones, cepillos u objetos afilados para limpiar el prefiltro, ya que esto podría dañarlo.

Mantenimiento de filtro de carbono activado o HEPA

- El filtro de carbono activado o HEPA no se puede lavar.
- Se puede utilizar una aspiradora para limpiar suavemente el filtro HEPA a diario.
- Reemplace con filtros nuevos cuando se encienda la luz de reemplazo del filtro.

Guía de resolución de problemas

Problema	Posible causa	Solución
La unidad no funciona	El cable de alimentación no está conectado	Conecte el cable de alimentación
	El cable de alimentación no está conectado correctamente	Conecte el cable de alimentación correctamente
	La cubierta frontal no está colocada correctamente	Vuelva a colocar la cubierta frontal
Ruido fuerte	No se desempacaron los filtros	Quite el embalaje del filtro (consulte las Instrucciones para el reemplazo del filtro)
	Hay demasiado polvo en el prefiltro	Limpie el prefiltro
	Los filtros HEPA y de carbono activado están sucios	Reemplace los filtros HEPA y de carbono activado
Ruido anormal	Hay piezas sueltas dentro de la unidad	Comuníquese con el centro de servicio al cliente
	El motor está dañado	
Las luces indicadoras no están activadas	Falla del control del circuito del producto	Comuníquese con el centro de servicio al cliente
La luz indicadora de UV-C está apagada	La luz UV-C está desactivada	Presione el botón UV-C.
	La luz UV-C está dañada o necesita reemplazo	Comuníquese con el centro de servicio al cliente
Menor flujo de aire	Los filtros están sucios	Reemplace los filtros
	No se desempacaron los filtros	Desempaque los filtros